

LES BINEUSES MONOSEM

3 bineuses, un but : favoriser le développement de vos cultures.



LES FONDAMENTAUX MONOSEM

Le semis est par définition un investissement, une étape primordiale qui installe le plein potentiel des cultures.

Dans plus de **80 pays** à travers le monde, de nombreux agriculteurs ont choisi de faire confiance à la technologie **Monosem**.

Nos 75 années d'histoire commune en témoignent.

Cette confiance, basée sur des notions de fiabilité, de durabilité et de performance agronomique, est aujourd'hui enrichie par des innovations technologiques.

Que ce soit sur semoirs ou bineuses, l'intelligence est au cœur des équipements **Monosem**.

Nos ambitions reposent sur 3 principes : l'innovation au service de l'agriculture, la performance ultime et l'intelligence en faveur de l'éco-responsabilité.

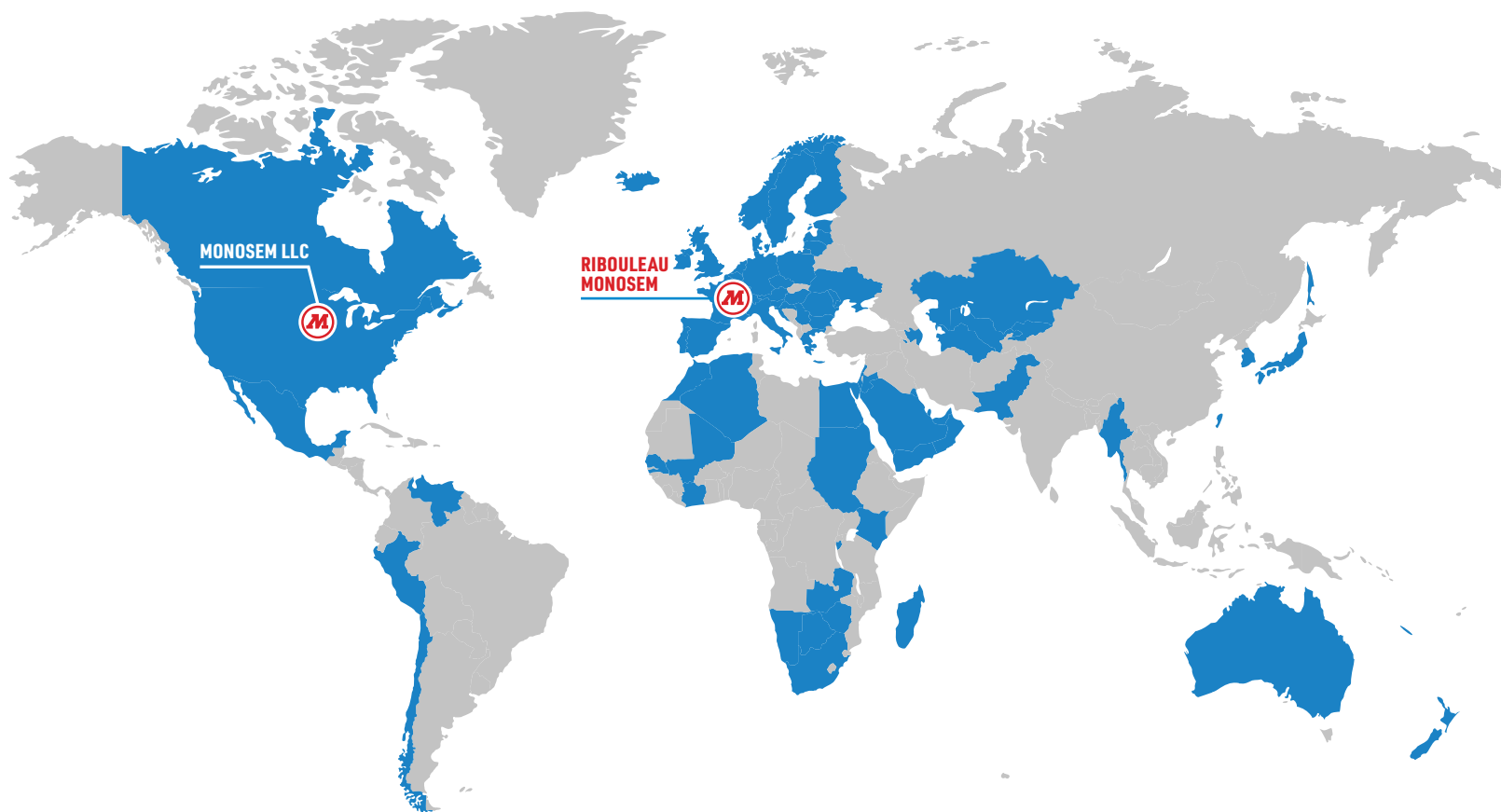

LES BINEUSES MONOSEM

3 bineuses, un but : Favoriser le développement de vos cultures

4 | LES VERTUS DU BINAGE

6 | LE PRINCIPE DU BINAGE

7 | LES MODÈLES D'ÉLÉMENTS

8 | LA GAMME MULTICROP

10 | LES ÉQUIPEMENTS
DE LA MULTICROP

11 | LE SECTION CONTROL

12 | LA GAMME SUPER-CROP

14 | LA GAMME MARAÎCHÈRE

16 | LES CHÂSSIS

20 | LES SYSTÈMES DE GUIDAGE

24 | LES ACCESSOIRES MONOSEM

25 | LES ACCESSOIRES ERMAS

26 | LES FERTILISEURS

30 | LES CLÉS DU SUCCÈS



LES VERTUS DU BINAGE

Les bineuses Monosem sont de véritables machines à **optimiser vos rendements**. Elles ont pour but de favoriser le développement de vos cultures.

Voici **3 avantages** d'un passage de bineuse Monosem :

1 VERTUS AGRONOMIQUES

- Destruction des adventices, même développés
- Effet travail du sol (minéralisation de l'azote, restructuration et réchauffement du sol)
- Amélioration de l'activité biologique du sol
- Limitation de l'activité des ravageurs (limaces, ...)
- Destruction de la croûte de battance

2 VERTUS ÉCONOMIQUE

- Réduction du nombre de passages et des quantités d'azote (si apport localisé au binage)
- Bineuse polyvalente utilisable sur un grand nombre de cultures
- Réduction des besoins en eau (1 binage vaut 2 arrosages...)

3 VERTUS ENVIRONNEMENTALES

- Réduction de l'utilisation des produits phytosanitaires
- Réduction des quantités d'engrais grâce à la fertilisation localisée
- Réduction du ruissellement

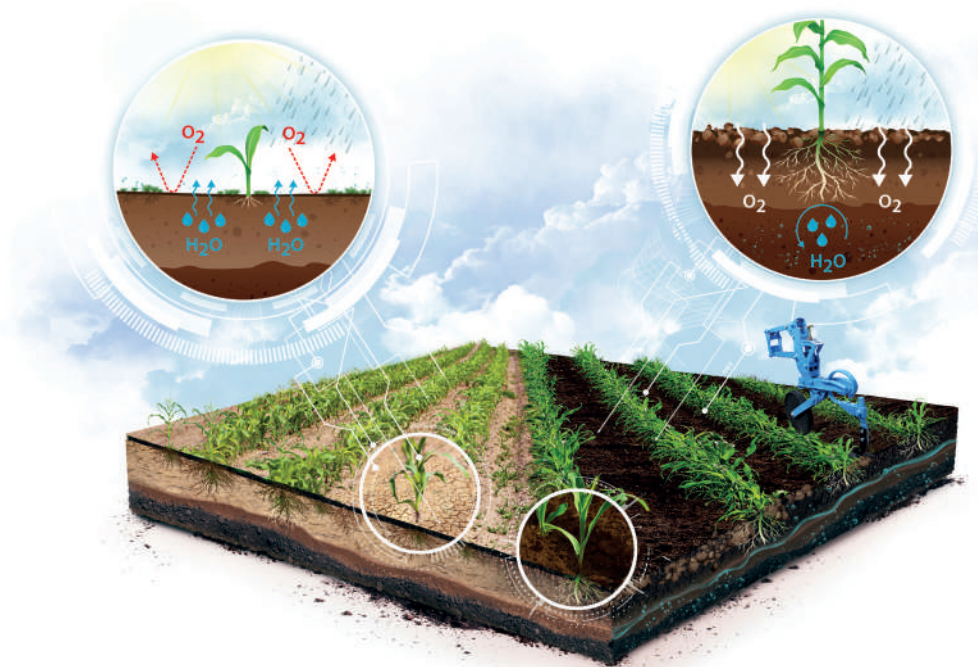

LE CONCEPT QUI FAIT LA DIFFÉRENCE

Le section Control : Relevage hydraulique des éléments.
Un confort et une précision de travail Made in Monosem.

- Manuellement, par GPS ou directement dans la cabine
- Un seul terminal et une seule licence pour votre semoir et votre bineuse
- Compatibilité ISOBUS

Le relevage hydraulique d'élément ouvre la voie au binage de précision en offrant la possibilité de relever individuellement les éléments, pour un binage au plus près des rangs tout en préservant les plants dans les pointes.



LE PRINCIPE DU BINAGE

Exemple de configuration : bineuse 6 rangs - 7 éléments

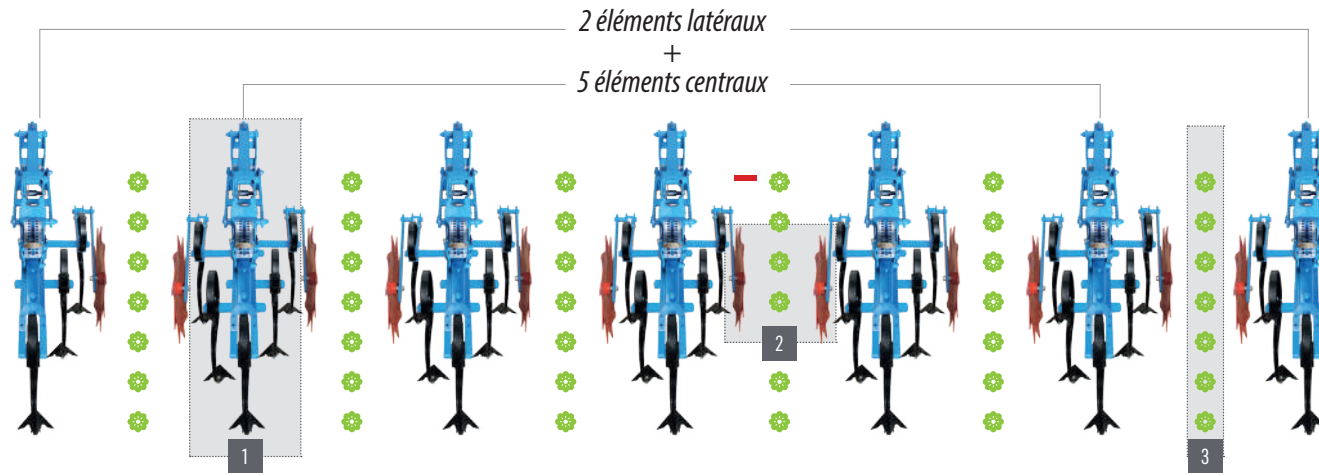

1

TRAVAIL DE L'INTER-RANG

Le travail de l'inter-rang permet la destruction des adventices. Selon le type d'outil utilisé, le foisonnement de terre est plus ou moins important. Le nombre d'outil par élément est adapté selon la largeur de l'inter-rang à biner allant ainsi de 1 à 5 outils. Des équipements complémentaires, montés à l'arrière de l'élément permettent d'améliorer l'efficacité du binage en favorisant le déracinement des adventices et ainsi limiter leurs reprises (peignes, herses étrilles).



2

PROTECTION DU RANG

La protection du rang permet de limiter la projection de terre sur la culture et d'éviter d'enfourer la culture lors des binages précoces. Cette fonction peut être assurée par des socs, qui par leur forme limitent la projection de terre (lames Lelièvre, Planet) ou par des protège-plans (disques ou tôles). Les disques/tôles protège-plans ont l'avantage de s'escamoter. Ainsi, lors des binages plus tardifs le flux de terre envoyé sur le rang permet d'enfourir les adventices.



3

TRAVAIL DU RANG

Le travail du rang permet de détruire les adventices, même les plus proches de la culture en place, par enfouissement ou par déracinement. Cette fonction peut être assurée par des disques de buttage qui limitent le salissement en projetant de la terre sur le rang étouffant ainsi les adventices ou par des moulinets (ou des rototrilles) qui déracinent les jeunes adventices, par leur action rotative.

LES MODÈLES D'ÉLÉMENTS

MULTICROP

Bineuse robuste et évolutive pour le binage de grandes cultures capable de recevoir un grand nombre d'accessoires.
Élément adaptable pour bineuse maraîchère.



TYPES DE CULTURES



Maïs, Betterave, Tournesol, Colza, Haricot, Soja, Sorgho, ...

NOMBRES D'OUTILS



1 à 5 outils
 (+ support arrière)

NOMBRE DE RANGS



1 à 24 rangs

ESPACEMENT INTER-RANG



25 cm à 90 cm

MULTICROP COMPACT

Élément compact spécialement développée pour le binage des cultures à inter-rang étroit.
Élément adaptable pour bineuse maraîchère.



TYPES DE CULTURES



Cultures maraîchères, Céréales, Betterave, Colza...

NOMBRES D'OUTILS



1 à 3 outils
 (+ support arrière)

NOMBRE DE RANGS



1 à 24 rangs

ESPACEMENT INTER-RANG



18 cm à 65 cm

SUPER-CROP

Bineuse polyvalente et économique pour le binage des grandes cultures.



TYPES DE CULTURES



Maïs, Betterave, Tournesol, Colza, Haricot, Soja, Sorgho, ...

NOMBRES D'OUTILS



1 à 5 outils
 (+ support arrière)

NOMBRE DE RANGS



1 à 18 rangs

ESPACEMENT INTER-RANG



25 cm à 80 cm

LA GAMME MULTICROP

Bride de fixation

La fixation des éléments par brides basculantes avec un seul écrou permet un déplacement rapide des éléments. La large portée assure un parfait maintien de l'élément au travail.



Réglage latéral

Les traverses sur lesquelles sont fixées les dents disposent d'une fixation par vis centrale unique afin de faciliter le déplacement latéral des dents.

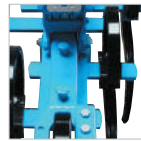

Parallélogramme renforcé

Le parallélogramme renforcé de la gamme Multicrop est monté sur des axes de grand diamètre (16mm) avec des bagues autolubrifiantes. Ce parallélogramme dispose d'un grand dégagement et d'un taquet de verrouillage pour maintenir l'élément en position haute.



Réglage de la profondeur

Réglage rapide de la profondeur de travail par crans (pas de 7,5mm).

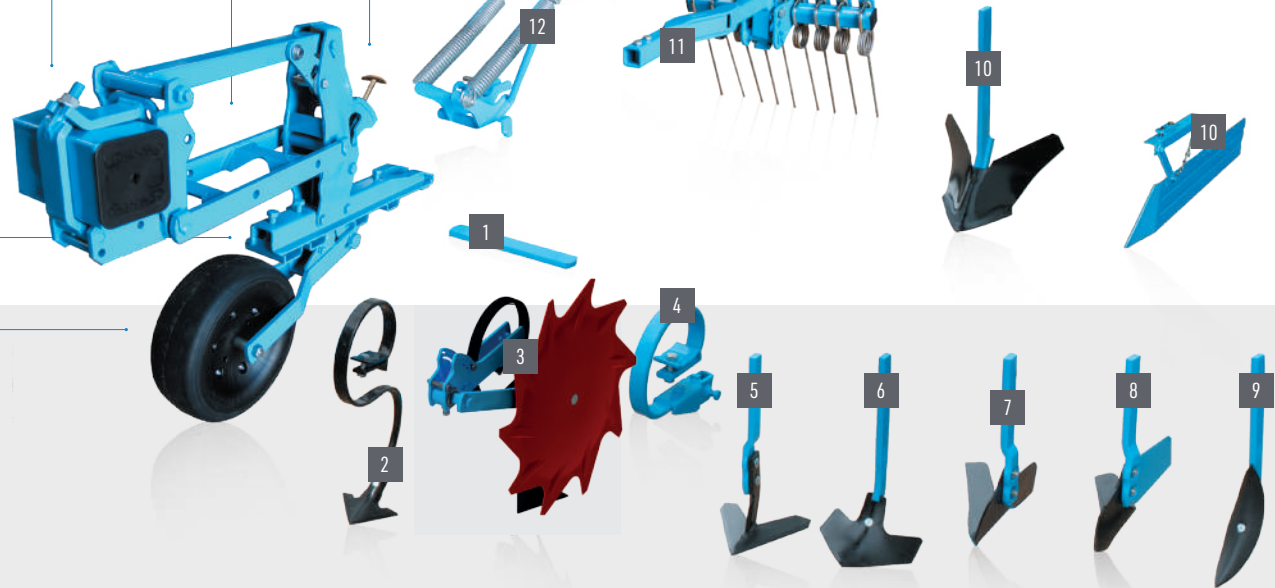

Roue de terrage

La gamme Multicrop dispose d'une roue avant de grand diamètre (350mm) et également plus large (120mm). Cette roue est montée sur un roulement renforcé monobloc.

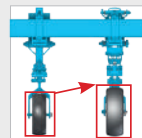

SCD Multicrop

ACCESSOIRES

- 1 **Traverse d'élément en acier spécial**
(existe en différentes longueurs)
- 2 **Dent flexible avec soc de 150**
(existe également avec soc de 105)
- 3 **Dent flexible avec soc de 150 et disque protège-plants à réglage progressif et escamotable**
- 4 **Support flexible pour cœur ou lame**
- 5 **Cœur** (existe en largeur 14, 20, 25 ou 30)
- 6 **Patte d'oie** (existe en largeur 20, 25 ou 30)
- 7 **Lame Lelièvre maïs ou betterave**
- 8 **Lame Planet avec ou sans joue**
- 9 **Dent fouilleuse rigide**
- 10 **Butteur** (fixe ou réglable)
- 11 **Peignes**
- 12 **Ressorts d'appui complémentaires**
- 13 **Relevage hydraulique**

→ BINEUSE MULTICROP COMPACT

La bineuse compacte est spécialement conçue pour le binage des cultures à inter-rang étroit, telles que les cultures maraichères, les céréales ou la betterave. Elle permet de biner simultanément de 1 à 24 rangs, avec un inter-rang de 18 à 65cm.



- 1 **Fixation des éléments** par brides basculantes avec un seul écrou permettant un déplacement rapide des éléments. La large portée assure un parfait maintien de l'élément au travail.
- 2 **Parallélogramme** étroit monté sur axes de grand diamètre (16mm) avec bagues autolubrifiantes.
- 3 **Roue de contrôle de terrage** (380x65) disposant d'un bandage souple autonettoyant. Fixation «en fourche» gage d'une grande robustesse.
- 4 **Réglage rapide** de la profondeur de travail par crans (pas de 7,5mm).
- 5 **Réglage latéral** des traverses par vis centrale unique.
- 6 **Support arrière** conçu pour supporter un grand nombre d'équipements.

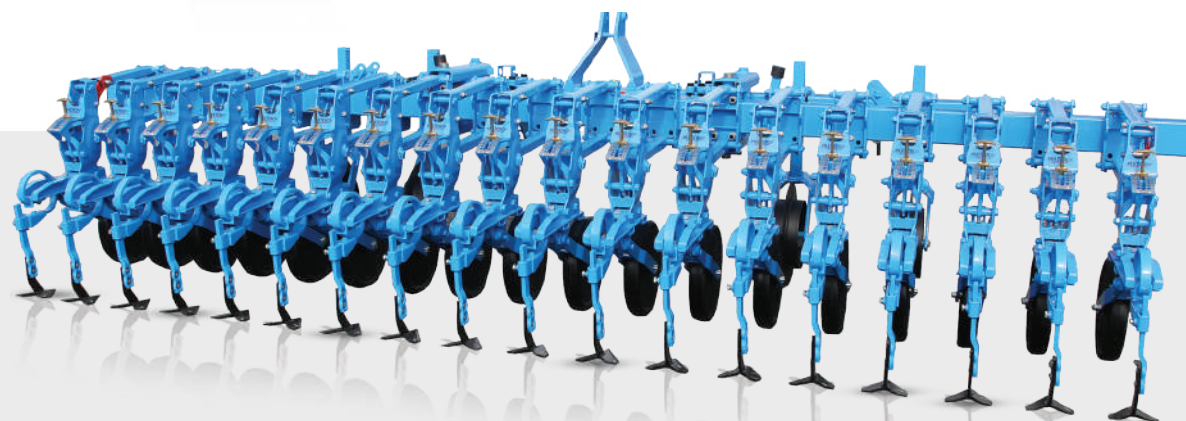

LES ÉQUIPEMENTS DE LA MULTICROP

Réglage progressif des disques ou tôles protégé-plants

- Réglables en hauteur
- S'adaptent au développement des plantes
- Permettent un léger buttage même lors des binages précoces
- Réglage disponible en option

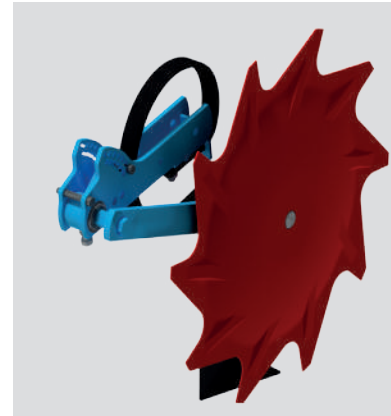

SUPPORT ARRIÈRE POLYVALENT

- Élément Multicrop conçu pour supporter n'importe quel équipement
- 4 trous de fixation intégrés
- Équipement arrière évolutif

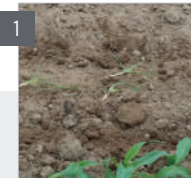

TRAVAIL DE L'INTER-RANG

Pour favoriser le déracinement des adventices et ainsi limiter leur reprise.

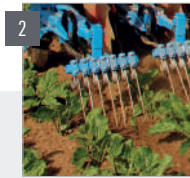

PEIGNES

A privilégier en betterave.

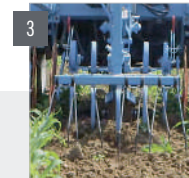

HERSE ÉTRILLE

A privilégier en présence de pierres et/ou résidus végétaux afin d'éviter les bourrages.



RESSORT DE PRESSION RÉGLABLE

- Réglable avec 4 positions
- Idéal sur sol dur et/ou derrière les roues du tracteur
- Disponible en option

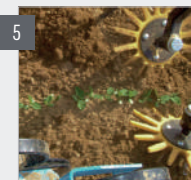

TRAVAIL DU RANG

Pour détruire les adventices, même les plus proches de la culture en place, par enfouissement ou par déracinement.

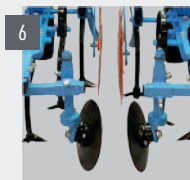

DISQUES DE BUTTAGE

Limite le salissement en projetant de la terre sur le rang étouffant ainsi les adventices.

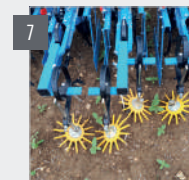

MOULINETS ET ROTO-ÉTRILLES

Détruit les adventices sur le rang. À utiliser lorsque la culture est suffisamment développée pour déraciner les petites adventices.

LE SECTION CONTROL

Relevage hydraulique des éléments

Le relevage hydraulique d'élément ouvre la voie au binage de précision en offrant la possibilité de relever individuellement les éléments, pour un binage au plus près des rangs tout en préservant les plants dans les pointes.

La gestion se fait par électrovannes, et deux types de commandes : manuelle, directement dans la cabine ou automatique par GPS (Section Control).

La gestion automatique par GPS est le complément idéal du semoir équipé du Section Control.

Le même terminal et la même licence Monosem peuvent être utilisés pour le semoir et la bineuse.

Ce système est compatible Isobus.



LA GAMME SUPER-CROP (SCD)

Robustesse, polyvalence et simplicité ont fait la réputation des bineuses Monosem. Largement éprouvée, la gamme SCD s'adapte à la plupart de vos demandes.

1 BRIDE DE FIXATION

La fixation des éléments par brides basculantes avec un seul écrou permet un déplacement rapide des éléments. La large portée assure un parfait maintien de l'élément au travail.

2 PARALLÉLOGRAMME

Les parallélogrammes à grand dégagement disposent d'un graisseur. Toutes les articulations sont montées sur bagues interchangeables. Le taquet d'accrochage individuel permet de maintenir l'élément en position haute.

3 ROUE DE TERRAGE

La roue de contrôle de terrage (300 x 100) dispose d'un bandage souple autonettoyant. Sa fixation «en fourche» est gage d'une grande robustesse.

4 MANIVELLE

Une manivelle à vis permet le réglage de la profondeur de travail. Ce principe de réglage et l'index de contrôle de profondeur permettent un ajustement rapide et sans effort de la profondeur de travail.

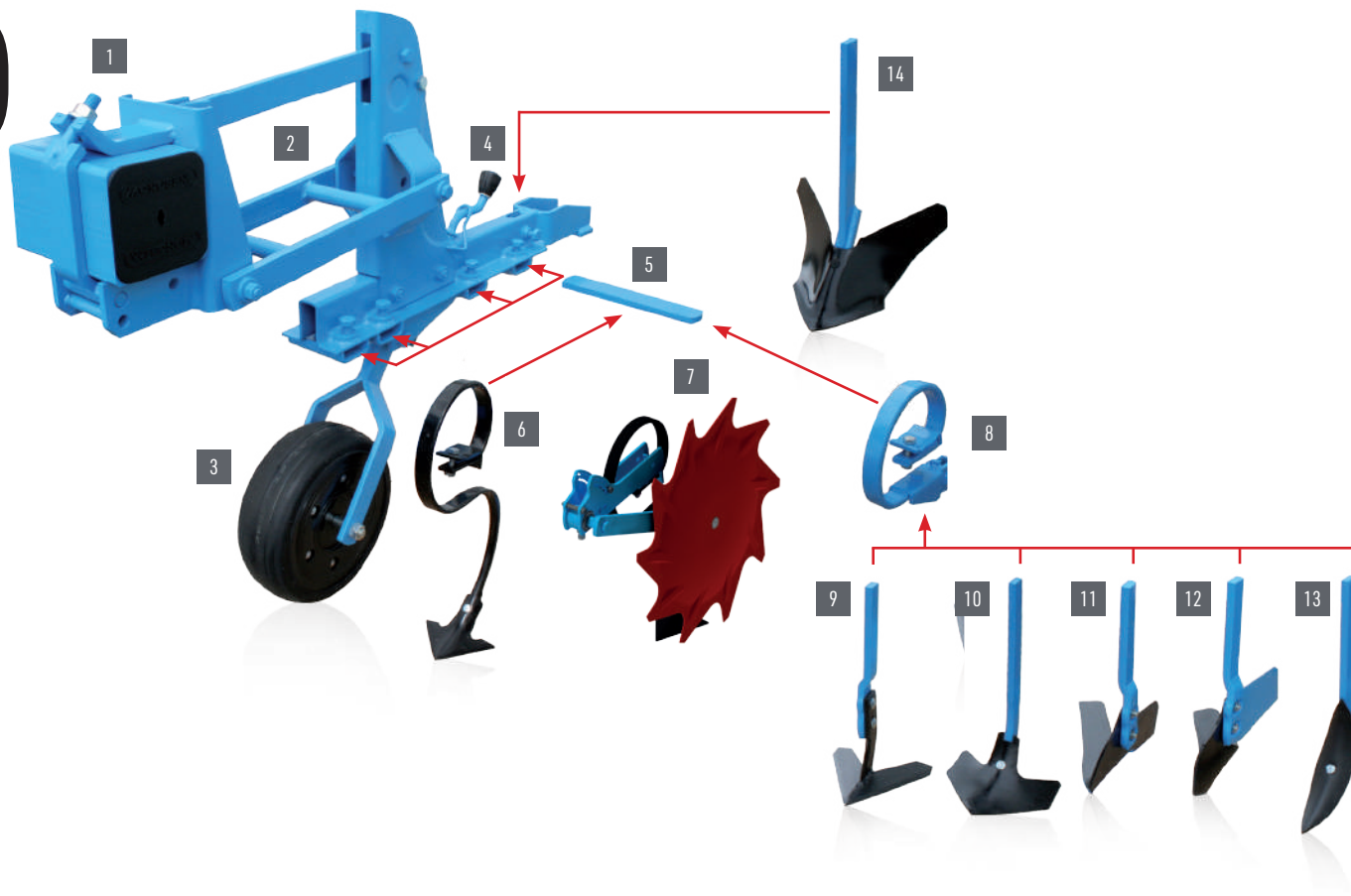

ACCESSOIRES

5 **Traverse d'élément en acier spécial**
(existe en différentes longueurs)

6 **Dent flexible avec soc de 150** (existe également avec soc de 105)

7 **Dent flexible avec soc de 150 et disque protège-plants à réglage progressif et escamotable**

8 **Support flexible pour cœur ou lame**

9 **Cœur** (existe en largeur 14, 20, 25 ou 30)

10 **Patte d'oie** (existe en largeur 20, 25 ou 30)

11 **Lame Lelièvre maïs ou betterave**

12 **Lame Lelièvre maïs ou betterave**

13 **Lame Lelièvre maïs ou betterave**

14 **Butteur** (fixe ou réglable)



LA GAMME MARAICHÈRE

Parce que les **cultures** «Maraîchères» demandent un soin particulier, Monosem a conçu une bineuse **dirigeable**, **robuste** et **polyvalente** pour vos travaux de sarclage, binage et buttage.



DIRECTION

La direction douce et précise dispose d'un système de blocage intégré.



CHÂSSIS

Composable et modulable, le châssis de forte section (5 pouces x 5 pouces) peut recevoir une large combinaison d'équipements. Le choix des châssis (cf. pages 11 à 13) permet des largeurs de travail de 2 à 12 rangs et plus.



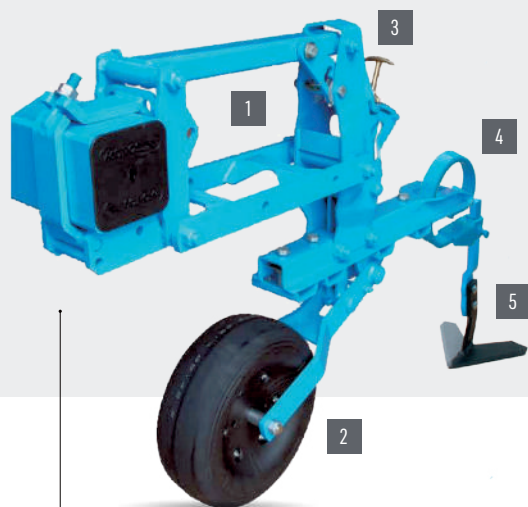

ÉLÉMENT MULTICROP
Inter-rang 25 à 90cm



ÉLÉMENT MULTICROP COMPACT
Inter-rang 18 à 40cm

- 1 Traverse d'élément en acier spécial
- 2 Dent flexible avec soc de 150
- 3 Contrôle de profondeur
- 4 Support flexible pour cœur ou lame

5 Principaux accessoires

CŒUR
(largeur 14, 20, 25 ou 30)



PATTE D'OIE
(largeur 20,25 ou 30)



DENT FOUILLEUSE
(soc plat ou pointu)



LAME LELIÈVRE
(maïs ou betterave)



LAME PLANET
(avec ou sans joue)



BUTTEUR
(fixe ou réglable)



LES CHÂSSIS

Bineuse rigide TIP 5 pouces
4 rangs à 75cm d'inter-rang



LES CHASSIS RIGIDES TIP 5 POUCES

Ces bineuses avec châssis rigide tip 5 pouces sont adaptées pour le binage de 4 à 8 rangs maïs et de 6 à 12 rangs betteraves. Ce châssis simple et économique peut recevoir des fertiliseurs standards ou un fertiliseur avant. En double-barre, ces châssis peuvent recevoir des fertiliseurs «Grande Capacité».

Bineuse rigide TOP 7 pouces
12 rangs à 80cm d'inter-rang



LES CHÂSSIS RIGIDES TOP 7 POUCES

Le châssis rigide top 7 pouces est un châssis de forte section pour les bineuses de Grande Largeur (jusqu'à 12 rangs maïs et 18 rangs betteraves). Il est équipé de roues porteuses 700x12 réglables en hauteur.

CHARIOT DE TRANSPORT

Pour faciliter les déplacements sur route des bineuses de Grande Largeur, un chariot de transport en long est disponible en option. Ce chariot de transport peut être à relevage hydraulique ou manuel.



Bineuse rigide TIP 5 pouces 8 rangs à 70 cm d'inter-rang au travail



Bineuse rigide TIP 5 pouces 8 rangs à 70 cm d'inter-rang au transport

Châssis	Rigide									
	Mono-barre TIP 5 pouces						Double-barre TIP 5 pouces		Mono-barre TOP 7 pouces	
Largeur	3,5m		5,2m		6,6m		3,5m	5,2m	9,8m	
Nombre de rangs	4	5	6	6	8	12	4	6	12	18
Inter-rangs (cm)	65-80	50-65	45-50	65-80	65-80	45-50	65-80	65-80	70-80	45-50
Roues porteuses	○ 2 x (500x8)						● 2 x (500x8)		● 2 x (500x8)	
Type d'éléments	Multicrop / SCD						Multicrop / SCD		SCD	
Largeur de transport	3,5m		5,2m		3m avec chariot de transport en long		3,5m	5,2m	3m avec chariot de transport en long	

Bineuse TIP 5 pouces à repliage manuel
4 rangs à 75cm d'inter-rang

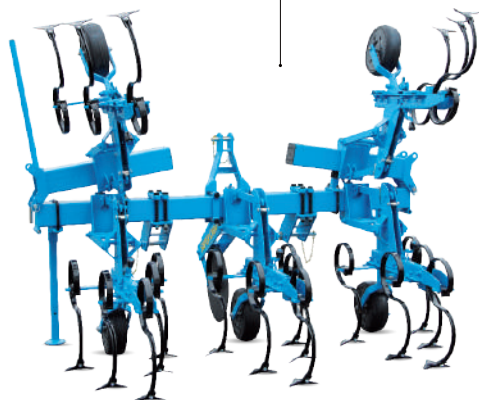

LES CHÂSSIS REPLIABLES MANUELS

Le châssis repliable manuel est une solution économique pour faciliter le transport sur route de la bineuse. Un levier permet le repliage des éléments extérieurs pour un transport sur route facilité. Repliées, les bineuses mais avec châssis repliables manuels offrent la possibilité de biner 2 rangs de moins soit 4 rangs pour une bineuse 6 rangs.

Châssis	Repliables manuels			
	Largeur	3,7m	5m6,1m	
Nombre de rangs	4 (2 si repliée)	6 (4 si repliée)	7	
Inter-rangs (cm)	65-80	65-80	60	
Roues porteuses	○ 2 x (500x8)			
Type d'éléments	Multicrop / SCD			
Largeur de transport	2,2m	3,6m (1)		

Bineuse frontale «éléments inversés»
12 rangs à 45cm d'inter-rang

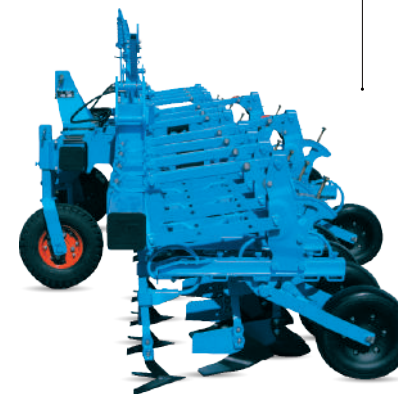

LES CHÂSSIS FRONTAUX «ÉLÉMENTS INVERSÉS»

Les bineuses avec châssis frontal existent avec des éléments inversés. Le châssis est ainsi retourné et les éléments bineurs sont poussés, au lieu d'être tirés (cf. p.14).

Châssis	Frontaux «éléments inversés»						
	Repliables manuels			Repliable hydraulique			
Largeur	3,5m			5,2m		6,7m	
Nombre de rangs	4	5	6	6	7	8	12
Inter-rangs (cm)	65-80	55/60/65	45/50	75/80	55/60/65	75/80	45/50
Roues porteuses	● 2 x (500x8)						
Type d'éléments	Multicrop						
Largeur de transport	3,5m			3,25m		3m	

● : En série
○ : En option

LES CHÂSSIS

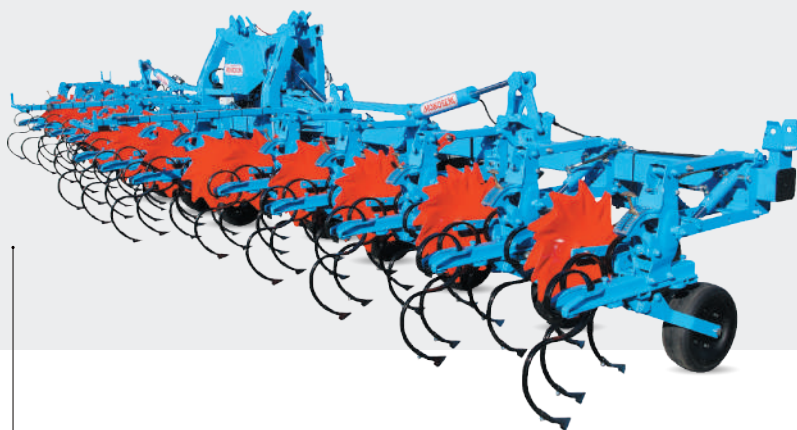

LES CHÂSSIS REPLIABLES HYDRAULIQUES

Les bineuses repliables hydrauliquement disposent de châssis en poutre carrée de section 5 pouces x 5 pouces (TIP 5 pouces).

De par leurs repliages, certains modèles permettent de biner des nombres de rangs différents.



Bineuse TIP 5 pouces à repliage hydraulique
4/6 rangs à 75cm d'inter-rangs



Grâce au châssis repliable en 5 parties et aux relevages individuels des éléments, la bineuse Grande Largeur ne dépasse pas 3m au transport.



Partiellement repliée, la bineuse Grande Largeur peut également biner 8 rangs ou 12 rangs «maïs». Cela permet d'utiliser une même bineuse sur des parcelles semées avec des semoirs de différentes largeurs !



Bineuse «Grande Largeur» à repliage hydraulique
12/8 rangs à 75cm d'inter-rang

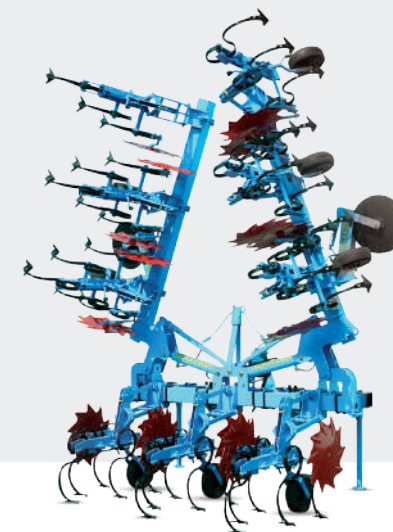

Bineuse TIP 5 pouces à repliage hydraulique
8 rangs à 75cm d'inter-rangs

Châssis	REPLIABLES HYDRAULIQUES								
	Mono-barre		Attelage déporté				Monobloc	Monobloc Grande Largeur	
Largeur	5,2 m (2)		6,3 m		6,7 m		5,2 m	8,9 m (2)	
Nombre de rangs	6 (4 si repliée) (1)	7	9	12	8	11	6	12 (8 si repliée)	18(12 si repliée)
Inter-rangs (cm)	70/75/80	55/60/65	55/60	45/50	75/80	55/60	70/75/80	65/70/75/76,2/80	45/50/50,8
Roues porteuses	○ 2 x (500x8)						● 2 x (500x8)	● 2 x (23x10,5)	
Type d'éléments	Multicrop / SCD						Multicrop / SCD	Multicrop	
Largeur de transport	3,25m (2)	3,2m	3m				3,2m	3m	

- : En série
- : En option
- (1) : inter-rang 75cm
- (2) : suivant inter-rang

LES SYSTÈMES DE GUIDAGE



BINEUSE AUTOGUIDÉE

Sur les bineuses autoguidées, le guidage se fait par des coutres stabilisateurs (1). Ces coutres circulaires permettent ainsi à la bineuse de suivre parfaitement le tracteur. Les 2 disques (ou 4 sur les bineuses de Grande Largeur) permettent à la bineuse d'être constamment centrée par rapport au tracteur.

Ces coutres d'autoguidage disposent de ressort de pression à réglage par manivelle. Ils sont ainsi en appui constant avec le sol et s'escamotent en cas d'obstacle. Si besoin, deux vis montées sur les coutres stabilisateurs permettent d'ajuster le parallélisme des coutres. Ce système simple et économique est adapté à toutes les cultures.

Au travail, la bineuse est maintenue en hauteur grâce au relevage du tracteur. Des roues porteuses sont toutefois disponibles en option (ou de série sur les bineuses de grande largeur et/ou avec fertiliseur).



BINEUSE FRONTALE «ÉLÉMENTS INVERSÉS»

Les bineuses frontales permettent au chauffeur de biner au plus près de la culture grâce à une excellente visibilité. Ces bineuses (gamme Multicrop exclusivement) disposent d'«éléments inversés» dont les éléments bineurs sont poussés au lieu d'être tirés. Ce principe de montage, en plus de limiter le coût, réduit le porte-à-faux et permet, en étant plus proche de la direction du tracteur, un binage plus précis.

Les bineuses frontales disposent en standard de 2 roues porteuses permettant de maintenir la bineuse à une hauteur idéale pour le travail des éléments. Les kits de signalisation sont également intégrés en standard sur ce type de bineuse.



GUIDAGE MANUEL

Pour les cultures à haute valeur ajoutée, un système de guidage manuel est disponible. Un guidon (1) permet à l'opérateur se trouvant sur la bineuse d'orienter les roues directrices (2) et ainsi de déplacer latéralement la bineuse pour un binage au plus près des plantes sans risquer de les détruire.



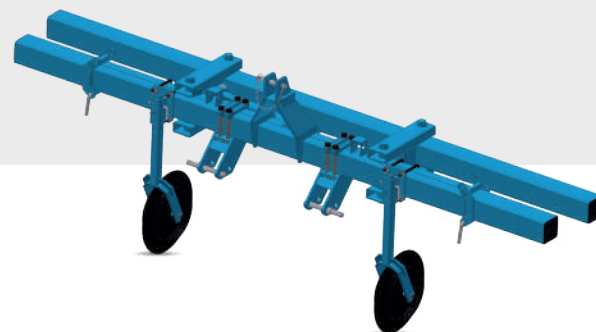
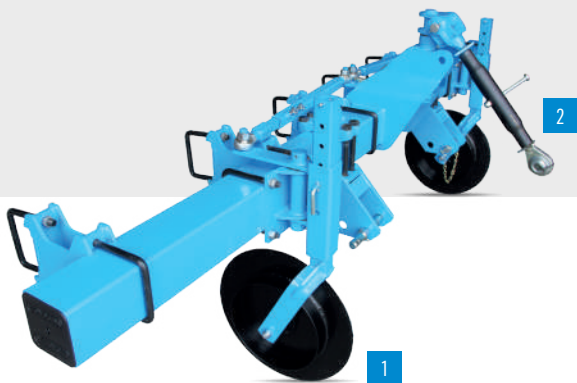

GUIDAGE MÉCANIQUE

Grâce à l'orientation des roues (1), commandée par le 3ème point (2), la bineuse suit automatiquement le tracteur pour un guidage optimal, même dans les courbes et les dévers.

GUIDAGE AUTOMATIQUE À TRACE

Sur les bineuses à guidage automatique à trace, un disque de traçage, placé sur le semoir (ou lors du premier binage) réalise une marque au sol. Cette trace est reprise au binage par une roue suiveuse qui, en fonction de sa position, actionne les vérins correcteurs pour déplacer latéralement la bineuse.

GUIDAGE AUTOMATIQUE

Les bineuses à guidage automatique disposent d'un châssis sur parallélogramme dont le déplacement est assuré par 2 vérins hydrauliques. Le déplacement latéral de 15cm de chaque côté permet aux éléments bineurs de travailler au plus près de la culture, mais aussi de gagner en débit de chantier et confort de travail.



LE DISQUE DE TRAÇAGE

Assure une trace précise lors du semis et lors des binages successifs.

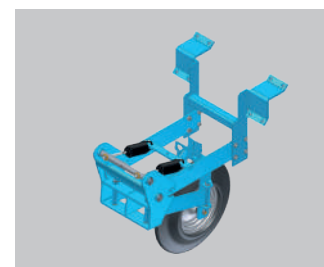

LA ROUE DE GUIDAGE

Est montée sur parallélogramme pour suivre fidèlement la trace réalisée par le disque de traçage.



LE BOÎTIER DE COMMANDE

Permet le passage du mode automatique au mode manuel avec commande par joystick.



GUIDAGE AUTOMATIQUE PAR CAMÉRA ET PALPEURS

- Combinaison caméra-palpeurs pour une utilisation en toutes conditions (stade de la culture, enherbement, vent,...)
- Pour bineuse Multicrop neuve ou d'occasion avec châssis autodirigé
- Déport latéral de 15cm de chaque côté

VITESSE ET CONFORT ACCRUS POUR UN BINAGE AU PLUS PRÈS DE LA CULTURE !



LES CARACTÉRISTIQUES TECHNIQUES

La gamme Multicrop

Châssis	Rigide			Repliable manuel		Repliable hydraulique				Monobloc Grande largeur	
	Mono-barre TIP 5 pouces			TIP 5 pouces		TIP 5 pouces					
Largeur				3,7m	5m	4,9m	5,2m	6,3m	6,7m	8,9m ⁽²⁾	
Largeur de transport	3,5m	5,2m	6,6m	2,3m	3,6m	3,5m	3m			3m	
Nb de rangs 45-50cm	6	-	12	-	-	-	-	12	-	18 (12 si repliée)	
Nb de rangs 50-65cm	5	7	9	-	-	-	7	9	11	-	
Nb de rangs 65-80cm	4	6	8	4	6	6 ⁽¹⁾ (4 si repliée)	6	-	8	12 (8 si repliée)	
Guidage	Autoguidé	●	●	●	●	●	●	●	●	●	
	Frontal « éléments inversés »	○	-	-	○	-	○ ⁽³⁾	○ ⁽³⁾	○ ⁽³⁾	○ ⁽³⁾	-
	Manuel	○	○	-	○	○	-	○	-	-	-
	Mécanique	○	○	-	-	○	○	○	○	○	-
	Automatique	○ ⁽³⁾	-	-	-	-	○ ⁽³⁾	○ ⁽³⁾	○ ⁽³⁾	○ ⁽³⁾	-
Fertiliseur	Standard	○	○	○	○	○	○	○	-	-	-
	«Grande Capacité»	○	○	-	-	-	-	○	-	-	-
	Avant 1000 ou 1600L	○	○	○	○	○	○	○	○	○	-
Roues porteuses	○	○	○	○	○	○	○/● ⁽⁴⁾	○	○	●	
Chariot de transport	-	-	○	-	-	-	-	-	-	-	
Kit d'éclairage	○	○	○	○	○	○	○	○	○	○	
Poids bineuse seule (inter-rang 65-80cm)	575Kg	800Kg	1020Kg	620Kg	870Kg	900Kg	930Kg	1200Kg	1300Kg	2000Kg	

● : En série - : Impossible (1) : inter-rang 75cm exclusivement (3) : nombre de rangs pairs exclusivement et sans fertiliseur
○ : En option (2) : suivant inter-rang (4) : avec trémie 980L

Pour autre modèle, configuration ou type d'entraînement : 

La gamme Super-Crop (SCD)

Châssis	Rigide				Repliable manuel		Repliable hydraulique		
	TIP 5 pouces			TOP 7 pouces	TIP 5 pouces		TIP 5 pouces		
Largeur					3,7m	5m	5,2m	6,3m	6,7m
Largeur de transport	3,5m	5,2m	6,6m	9,8m	2,3m	3,65m ⁽²⁾	3m		
Nb de rangs 45-50cm	6	-	12	18	-	-	-	12	-
Nb de rangs 50-65cm	5	7	9	-	-	7	7	9	11
Nb de rangs 65-80cm	4	6	8	12	4	6 (4 si repliée)	6	-	8
Guidage	Autoguidé	●	●	●	●	●	●	●	●
	Manuel	○	○	-	-	○	○	○	○
	Mécanique	○	○	-	-	○	○	○	○
	Automatique	○ ⁽³⁾	-	-	-	-	-	○ ⁽³⁾	○ ⁽³⁾
Fertiliseur	Standard	○	○	○	-	○	○	○	-
	«Grande Capacité»	○	○	-	-	-	-	○	-
	Avant 1000 ou 1600L	○	○	○	-	○	○	○	○
Roues porteuses	○	○	○	●	○	○	○/● ⁽⁴⁾	○	○
Chariot de transport	-	-	○	○	-	-	-	-	-
Kit d'éclairage	○	○	○	○	○	○	○	○	○
Poids bineuse seule (inter-rang 65-80cm)	550Kg	770Kg	980Kg	1890Kg	620Kg	840Kg	900Kg	1150Kg	1140Kg

LES ACCESSOIRES MONOSEM



COEURS + LAMES LELIÈVRE

Un coeur sarclant l'inter-rang accompagné d'une lame Lelièvre adaptée pour un binage au plus près du rang. La lame Lelièvre a la particularité de travailler sur une seule partie de la dent d'où sa proximité avec la culture.



BUTTEUR

Le butteur a pour rôle de butter la culture et de recouvrir les adventices présentes sur le rang.

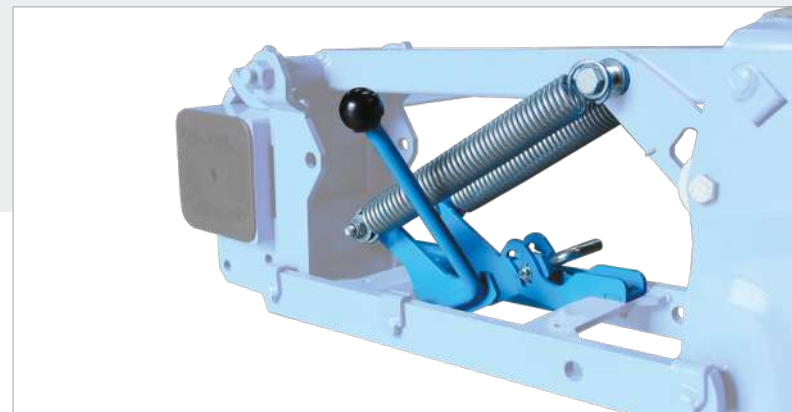

KIT RESSORT D'APPUI COMPLÉMENTAIRE

Le ressort d'appui complémentaire va favoriser la pénétration dans les sols les plus durs.



DISQUE PROTÈGE-PLANTS

Le réglage progressif des disques protège-plants permet de protéger les rangs lors du binage. Les disques assurent un binage sécurisé.

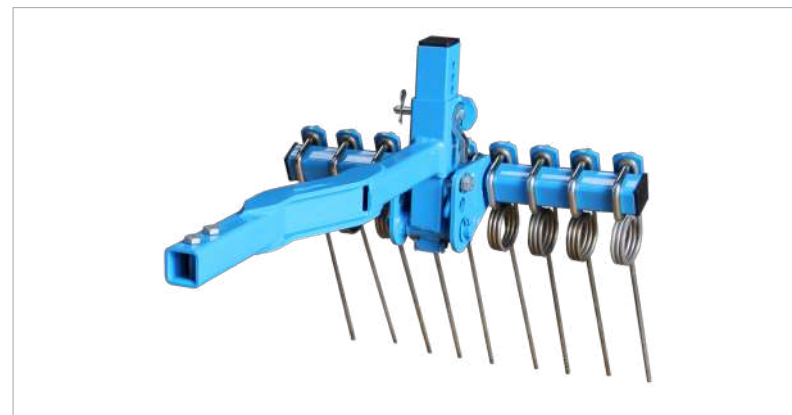

PEIGNES

Un binage doublement plus efficace : les adventices, racines nues, sècheront plus vite au soleil. De plus les peignes nivellent le sol.

LES ACCESSOIRES FEELCROP



DISQUES DE BUTTAGE

Etouffe les adventices sur le rang en y projetant de la terre.



HERSE ÉTRILLE

À privilégier en présence de pierres et/ou résidus végétaux afin d'éviter les bourrages.



ROTO ÉTRILLE

La roto étrille, utilisée au stade précoce de la culture va permettre de déraciner les adventices présentes sur le rang. Elle réalise également un écroutage des zones non travaillées par les dents.



MOULINETS DE BINAGE

À utiliser lorsque la culture est suffisamment développée pour déraciner les adventices sur le rang.



TÔLE PROTÈGE-PLANTS AVEC RÉGLAGE PROGRESSIF

Equippé d'un réglage adaptable en fonction du stade de la culture, elle permet de protéger les rangs lors du binage. Notamment en betterave et maraichage.

LES FERTILISEURS

Les trémies embarquées



TRÉMIES STANDARDS

Les trémies standards en plastique sont disponibles en deux capacités.

- Trémie de 175L avec 2 ou 3 sorties
- Trémie de 270L avec 3 sorties

Elles se montent sur les bineuses rigides 4 à 8 rangs (inter-rang de 65 à 80cm), 6 à 12 rangs (inter-rang de 45 à 50cm) ou repliables 4 à 6 rangs (inter-rang de 65 à 80cm).

TRÉMIES «GRANDE CAPACITÉ» POUR CHÂSSIS RIGIDES

Les trémies «Grande Capacité» sont disponibles sur les bineuses 4 à 6 rangs (inter-rang de 65 à 80cm) avec châssis rigides. Les grandes ouvertures des trémies «Grande Capacité» permettent un chargement facile des sacs de 500 ou 600kg.

TRÉMIES «GRANDE CAPACITÉ» POUR CHÂSSIS REPLIABLES

Les trémies «Grande Capacité» de 980L sont disponibles sur les bineuses 6 rangs (inter-rang de 65 à 80cm) avec châssis repliable hydraulique. Les rangs extérieurs sont à air pulsé par une turbine entraînée par la prise de force. La trémie est équipée de fenêtres transparentes pour un contrôle visuel du niveau d'engrais depuis la cabine du tracteur. La capacité du fertiliseur et la large ouverture permettent un chargement aisé des sacs de 500 ou 600kg.

VIDANGE SIMPLE ET RAPIDE

Les trémies fertiliseur «Grande Capacité» pour châssis repliables sont équipées de chaque côté d'une trappe avec un tuyau permettant une vidange simple et rapide des trémies.

OUVERTURE EN «V»

Le système d'ouverture en «V» des trémies «Grande Capacité» pour châssis repliables permet un remplissage «propre» et aisé du fertiliseur.

Caractéristiques de base	Trémie standard	Trémie «Grande Capacité» pour châssis rigides	Trémie «Grande Capacité» pour châssis repliables	Trémie frontale
Capacité (Nombre de rangs à 45-50cm)	2 x 175L (6 rangs) 4 x 175L (12 rangs)	-	-	1000L - 1600L (6 à 12 rangs)
Capacité (Nombre de rangs à 65-80cm)	2 x 175L (4 rangs) 2 x 270L (6 rangs) 4 x 175L (8 rangs)	1 x 1000L (4 rangs) 2 x 700L (6 rangs)	1 x 980L (6 rangs)	1000L - 1600L (4 à 8 rangs)
Débit mini/maxi à 75cm d'inter-rangs avec vis standard	80 à 350kg/ha	80 à 350kg/ha	80 à 350kg/ha	Débit en fonction de la vitesse et de la qualité de l'engrais
Débit mini/maxi à 75cm d'inter-rangs avec vis grand débit	160 à 700kg/ha	160 à 700kg/ha	160 à 700kg/ha	
Type de châssis	Rigide Repliable manuel	Rigide	Repliable hydraulique	Rigide - Repliable manuel Repliable hydraulique
Roues porteuses	○	•	•	○
Chargement Big-Bag	-	•	•	•

LES FERTILISEURS

Les équipements pour trémiées embarquées

→ EASYADJUST

Pour vous aider à régler vos fertiliseurs, téléchargez gratuitement l'application Monosem « EasyAdjust » disponible sous Google Play ou App Store.



→ RÉGLAGE DU FERTILISEUR

Le réglage de la quantité d'engrais apportée au semis s'effectue grâce à une boîte de vitesses à 12 rapports. La réglette livrée avec les fertiliseurs permet un ajustement rapide de la quantité apportée.

DISTRIBUTION PAR VIS SANS FIN

La distribution par vis sans fin (1), associée aux agitateurs (2), assure un dosage régulier de l'engrais. Ces vis sans fin, en inox, sont proposées avec différents pas de vis pour apporter exactement la quantité souhaitée.

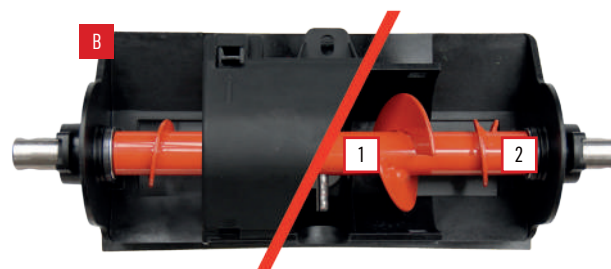
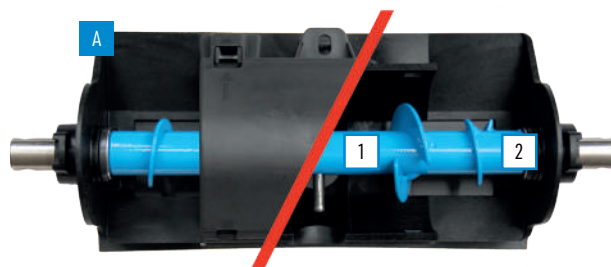

Les vis standards (A) de couleur bleue permettent un apport d'engrais de 80 à 350kg/ha pour un inter-rang de 75cm et de 120 à 525kg/ha pour un inter-rang de 50cm.

Les vis grand débit (B) de couleur rouge disposent d'un pas de vis plus important autorisant un apport d'engrais de 160 à 700kg/ha pour un inter-rang de 75cm et de 240 à 1050kg/ha pour un inter-rang de 50cm.

APPORT LOCALISÉ

L'engrais peut être apporté sur un côté du rang (1) ou de chaque côté (2). L'engrais est ensuite enfoui par les dents de la bineuse.



ROUES PORTEUSES

Sur les modèles avec fertiliseur « Grande Capacité », des roues porteuses réglables en hauteur permettent de maintenir la bineuse à une hauteur constante.

LES FERTILISEURS

Les trémies frontales

La trémie frontale Monosem a été spécialement développée pour la fertilisation. Elle est disponible avec un entraînement électrique Isobus ou avec un entraînement par roue à pneu.

Dans les deux cas, son châssis robuste avec berceau de dépose intégré sera associé à un boîtier de distribution 100% inox, de haute qualité.

Cette trémie est disponible en capacité de 1000L ou 1600L avec entraînement de la turbine par prise de force ou moteur hydraulique.

L'ensemble peut se monter sur les bineuses de 4 à 8 rangs (inter-rang 65 à 80cm) avec châssis rigides ou repliables. Pour un maximum de polyvalence, la trémie frontale peut être associée à un semoir pour un apport d'engrais au semis.

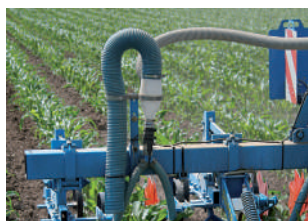

CYCLONES

Des cyclones montés en face chaque élément permettent la chute de l'engrais par gravité limitant ainsi la formation de poussières engendrée par l'air pulsé.



DISTRIBUTION INOX

La distribution 100% inox du fertiliseur avant dispose de deux trappes de fermeture et se démonte rapidement.



TRÉMIE FRONTALE STANDARD

La trémie frontale standard est disponible en capacité de 1000L ou 1600L. L'ensemble peut se monter sur les bineuses jusqu'à 12 rangs. Ce fertiliseur dispose d'une distribution inox et d'un entraînement mécanique ou électrique, pour un réglage rapide de la quantité d'engrais à apporter.



TRÉMIE FRONTALE DUO

La trémie frontale DUO est disponible en capacité de 1500L ou 2100L. L'ensemble peut se monter sur les bineuses jusqu'à 18 rangs. Ce fertiliseur dispose d'une double distribution inox et d'un entraînement électrique pour un réglage rapide de la quantité d'engrais à apporter. En option, bénéficiez également de la possibilité de segmenter la trémie en deux compartiments, rendant ainsi possible la distribution simultanée de deux produits différents.





LES CLÉS DU SUCCÈS



L'EXPERTISE



LE CHOIX

Pour répondre à toutes les demandes grâce à une gamme la plus complète du marché. Ainsi, vous avez, pour le semis de toutes vos graines, un grand choix d'inter-rangs, de châssis, d'éléments. Et pour toute demande particulière, faites appel à notre service MODE (Monosem On Demand Europe) pour réaliser, sur mesure, le semoir parfaitement adapté à vos besoins.



LES CONSEILS

Apportés par une équipe de technico-commerciaux d'expérience, qui, à toutes les étapes de la vie de la machine, sera capable d'analyser vos besoins, mettre en route votre semoir et assurer le service après-vente.



LA RÉACTIVITÉ

Maximale pour l'envoi de vos pièces de rechange, car nous savons toute l'importance de semer dans de bonnes conditions.



L'INNOVATION

Depuis 75 ans avec des produits qui s'adaptent aux nouvelles pratiques.

LA QUALITÉ



LES TECHNOLOGIES

Éprouvées pour une utilisation simple et précise des machines :

- Coupures de rangs par GPS,
- Gestion de la densité de semis en cabine,
- Entraînement électrique...



LE CONTRÔLE

Approfondi à toutes les étapes de fabrication. Pour les organes de la distribution, un contrôle dynamique complète le contrôle systématique des distributions.



LES COMPOSANTS

Sélectionnés avec soin pour maximiser la solidité, la précision et la durée de vie des machines. Pour les distributions, pas de plastique, mais des boîtiers en alliage indéformable.



LA REVENTE

A un prix élevé témoigne de la qualité de fabrication, de la robustesse du matériel et de la disponibilité des pièces de rechange.

POUR DES PERFORMANCES OPTIMALES

→ UN SEMIS MAÎTRISÉ

Distribution polyvalente capable de semer avec la même précision une multitude de graines. Sillon en "V" où les graines se bloquent pour conserver la régularité de placement orchestrée par la distribution. Enterrage optimal réalisé avec des équipements adaptés à vos conditions de semis.

→ UNE LEVÉE RÉGULIÈRE ET RAPIDE

Plombage de qualité et parfaite fermeture du sillon en toutes conditions assurent une germination optimale, une levée rapide et un développement homogène des plantes.

→ UN RENDEMENT OPTIMISÉ

Choix d'un matériel de qualité, équipements adaptés et bonne utilisation du matériel contribuent à la réussite de vos semis ; qualité de semis qui se répercute jusqu'à la récolte.



MONOSEM

La précision augmentée

16 rue du Général de Gaulle - 79240 LARGEASSE - FRANCE

05 49 81 50 00



Siren : 626620116 - R.C.S. NIORT

Référence : 90400FR 07/2025

www.monosem.com

Toutes les données concernant les équipements, l'aspect extérieur, les poids et dimensions, sont celles connues à la date d'édition et varient suivant les pays. Elles peuvent être modifiées sans préavis. Cette documentation ne constitue en aucun cas un document contractuel. Votre partenaire Monosem ne manquera pas de vous informer des modifications éventuelles. Pour illustrer cette documentation, certains dispositifs de protection peuvent avoir été déposés.

En dehors de ce cas particulier, et conformément aux prescriptions de la notice d'utilisation, ceux-ci doivent impérativement rester en place.

Impression : Prouteau Imprimerie Bressuire / Crédits photos : Monosem, Shutterstock / Réalisation : Agence 71



IMPRIM'VERT®

Monosem s'engage en faveur de l'environnement **MonoGreen**